

BETREIBSANLEITUNG HUMAN SOCCER

1. Technische Beschreibung

Der Human Soccer ist für 2x6 Spieler geeignet. Die Aufbauzeit beträgt ca. 1,5 Stunde.
Maße: Länge x Breite x Höhe (8,50m x 4,50m x 1,20m).
Zum Transport steht ein Hänger gegen Aufpreis zur Verfügung.

2. Aufbau/Abbau

→ Einzeile (von außen gesehen)

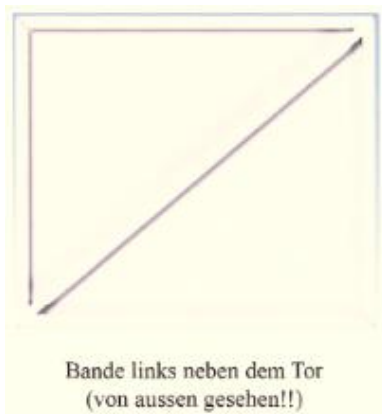
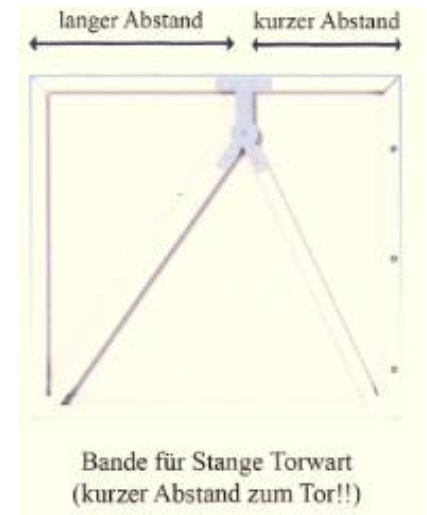
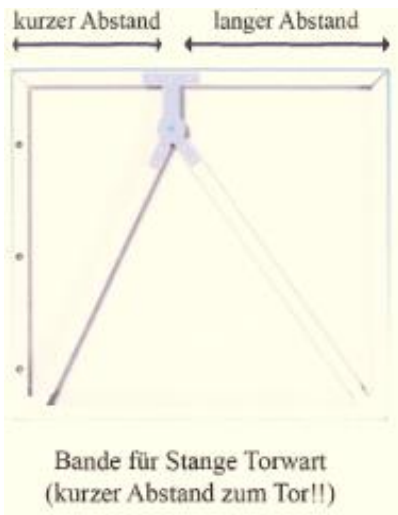

→ Aufbau

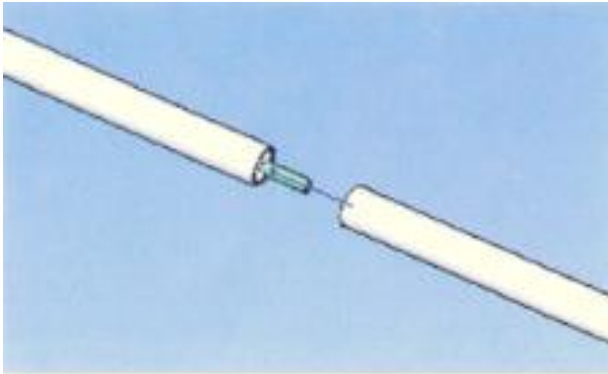

immer je eine Stange mit Gewinde und eine Stange ohne Gewinde zusammenschrauben

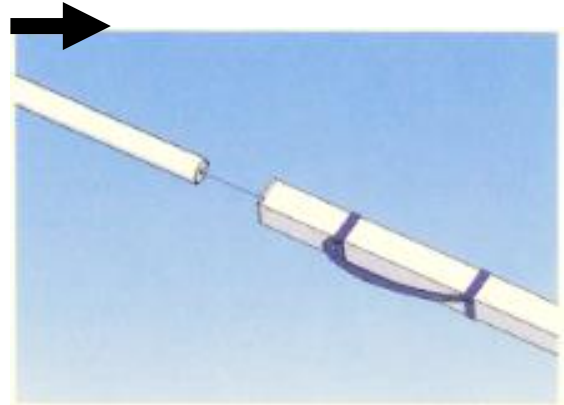

dann je ein rechteckiges Rohr über eine FEST zusammengeschaubte Stange

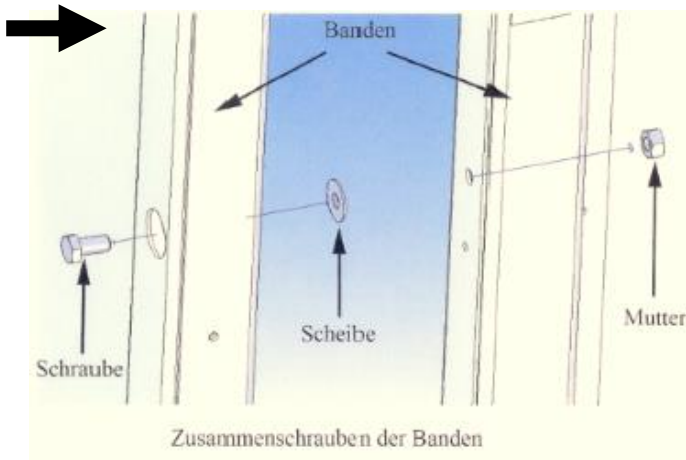

Zusammenschrauben der Banden

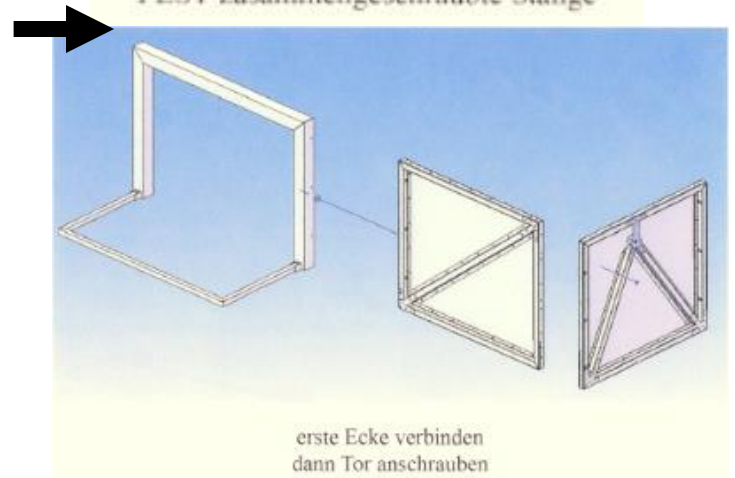

erste Ecke verbinden dann Tor anschrauben

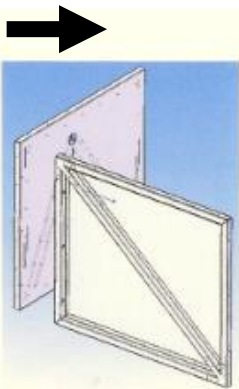

zweite Ecke zusammenschrauben

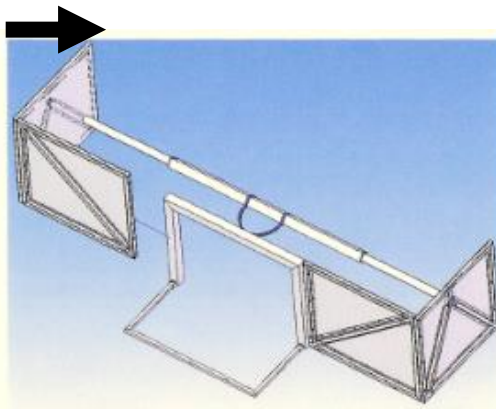

erste Stange an erster Ecke einsetzen, dann zweite Ecke ranschieben und and Tor festschrauben

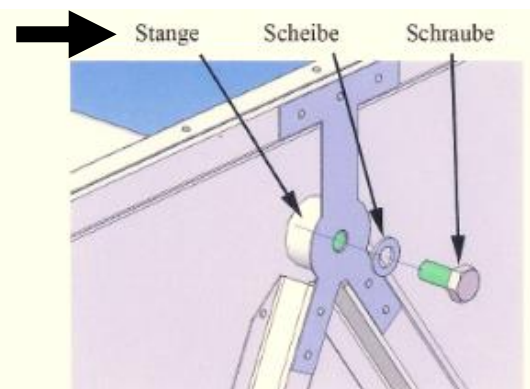

Stange an Beiden Enden an Banden anschrauben

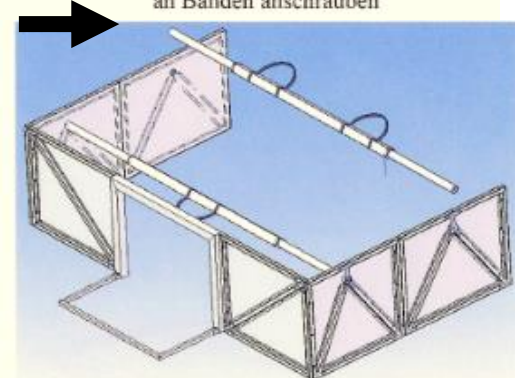
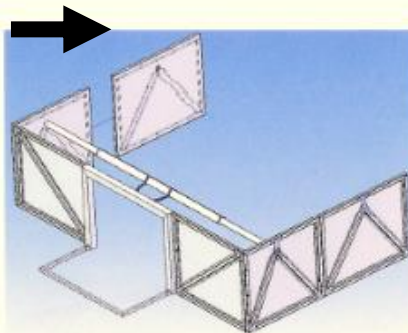
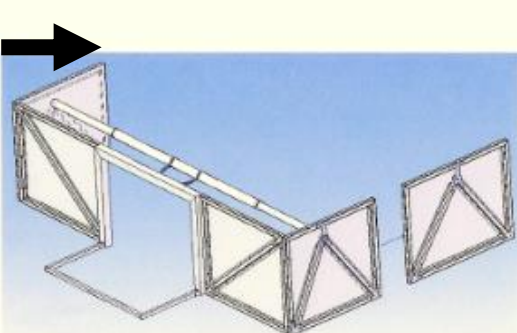

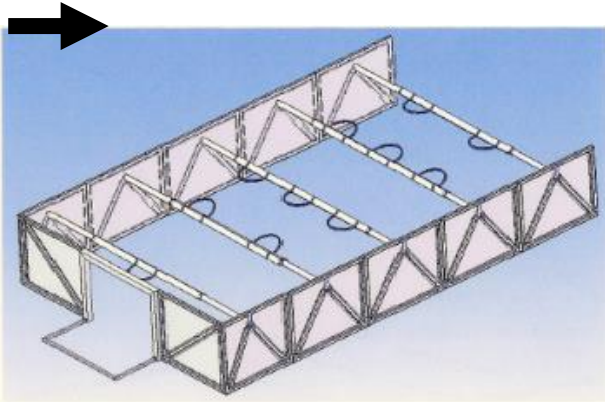

usw. bis das Ganze so aussieht

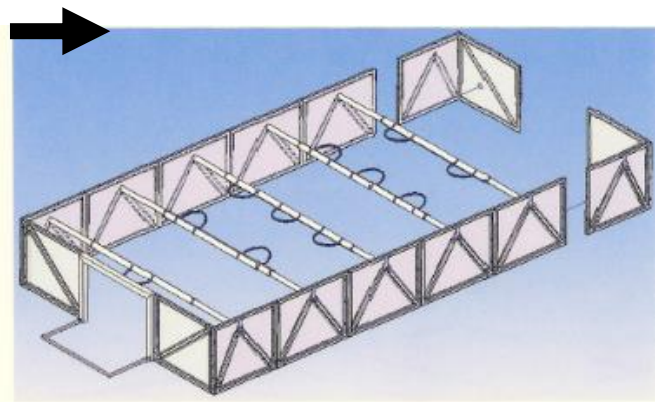

erst die Ecken zusammenschrauben
dann diese an den anderen Banden befestigen

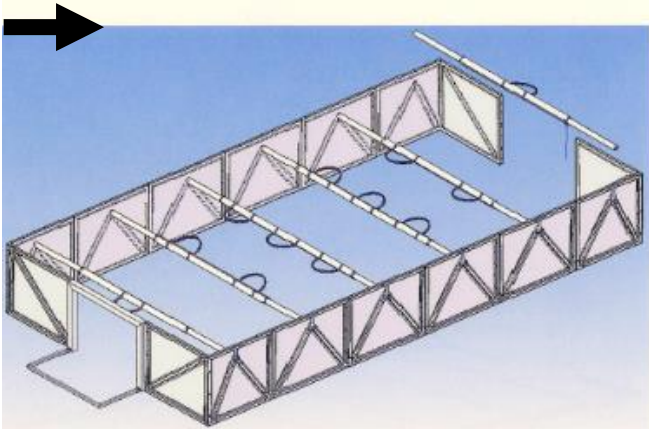

jetzt noch die letzte Stange ...

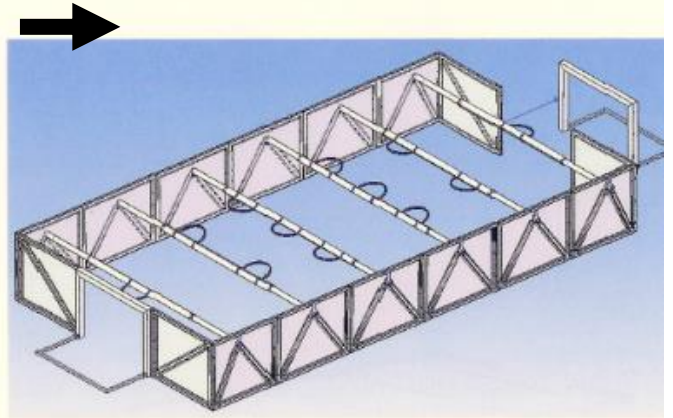

... und das zweite Tor einsetzen und festschrauben

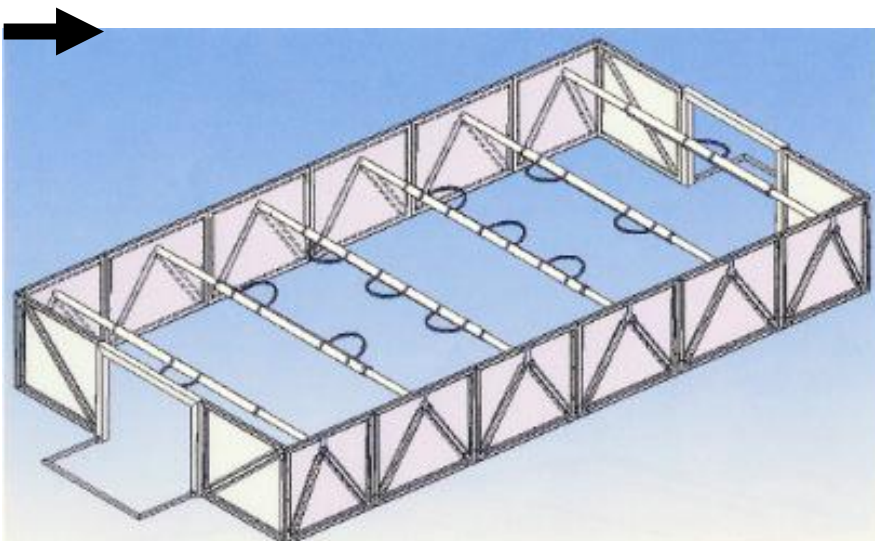

Wenn das Ganze jetzt ungefähr so aussieht,
scheint alles soweit richtig zu sein.

3. Zu beachten! (Benutzung, Regeln etc.)

Der Abbau erfolgt umgekehrt zum Aufbau!

Immer **fest** zusammen schrauben!

Auf **bündigen** Sitz der Rahmen achten, ggf. mit Holzkeilen **Unebenheiten** der Aufstellfläche **ausgleichen**.

Muttern der Schrauben (M 8) bitte nur **handfest** anziehen, sonst nimmt der Rahmen der Bande Schaden (Verzug) und die Muttern lassen sich schlecht lösen!

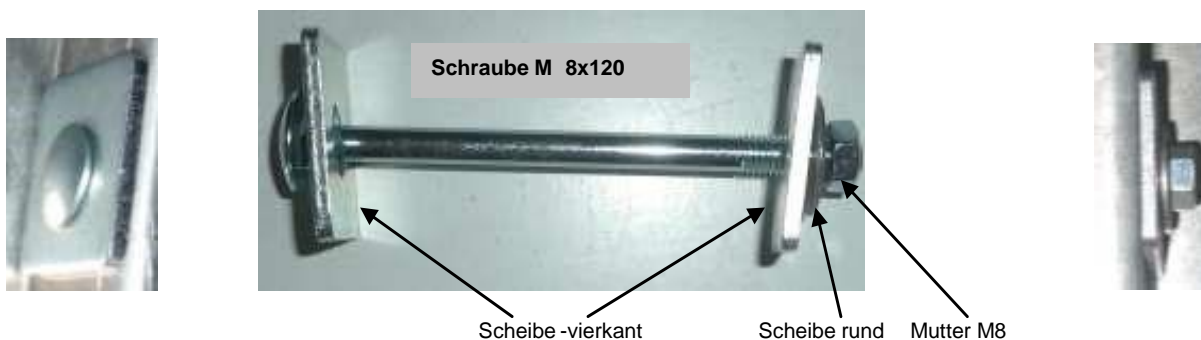

Zuschauer dürfen sich nur an der Bande festhalten, wenn **Sicherheitspuffer** angebracht sind!

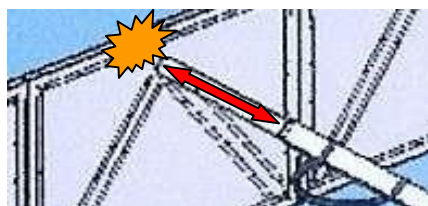
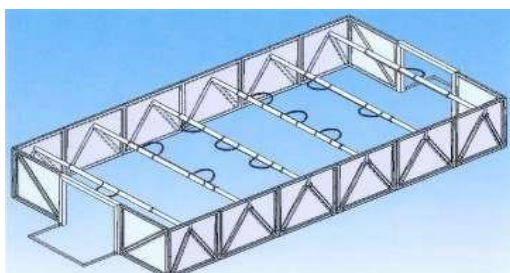

Es spielen immer 6 Spieler pro Mannschaft, Darunter 1 Torhüter, eine Zweier- und eine Dreierreihe. Vor dem eigenen Torhüter befindet sich die eigene Abwehrreihe aus zwei Spielern. Davor spielen drei gegnerische Angreifer.

Die Spieler müssen immer mit der Stange an ihrem Platz verbunden bleiben. Dazu werden die Spieler mit Hüftgurten an die Stange gebunden. **Niemand** (auch nicht der Torhüter!) darf die **Hände benutzen!**

